



GAGGIA

MILANO



ENGLISH

NEDERLANDS

ČESKY

GAGGIA CADORNA PRESTIGE

RI9604 (SUP 049EU)

Operating instructions

Gebruiksaanwijzing

Návod k obsluze

CE

Control panel / Controlepaneel / Ovládací panel

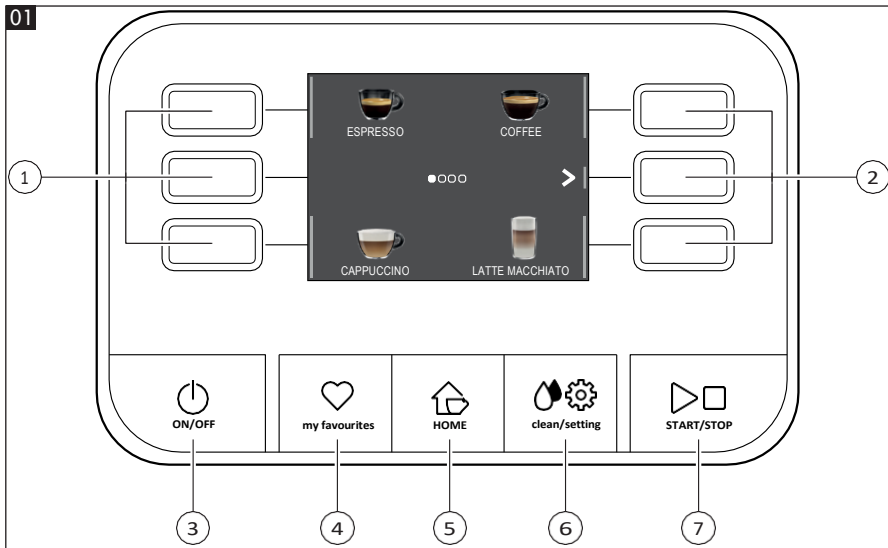

Beverage menu / Menu dranken / Nápojové menu

Ristretto			Cortado
Coffee / Koffie / Káva 30 ml			Coffee / Koffie / Káva 40 ml
Espresso			Flat white
Coffee / Koffie / Káva 40 ml			Coffee / Koffie / Káva 40x2 ml
Espresso lungo			Café au lait
Coffee / Koffie / Káva 80 ml			Coffee / Koffie / Káva 90 ml
Coffee / Koffie / Kawa			Latte macchiato
Coffee / Koffie / Káva 120 ml			Milk / Melk / Mléko 240 ml
Americano			Latte macchiato XL
Coffee / Koffie / Káva 40 ml			Milk / Melk / Mléko 300 ml
Water / Water / Káva 110 ml			Coffee / Koffie / Káva 50 ml
Cappuccino			Frothed milk / Opgeschuimde melk / Napěněné mléko
Milk / Melk / Mléko 120 ml			Milk / Melk / Mléko 180 ml
Coffee / Koffie / Káva 40 ml			Hot water / Heet water / Horká voda
Cappuccino XL			Water / Water / Voda 150 ml
Milk / Melk / Mléko 180 ml			
Coffee / Koffie / Káva 70 ml			





02

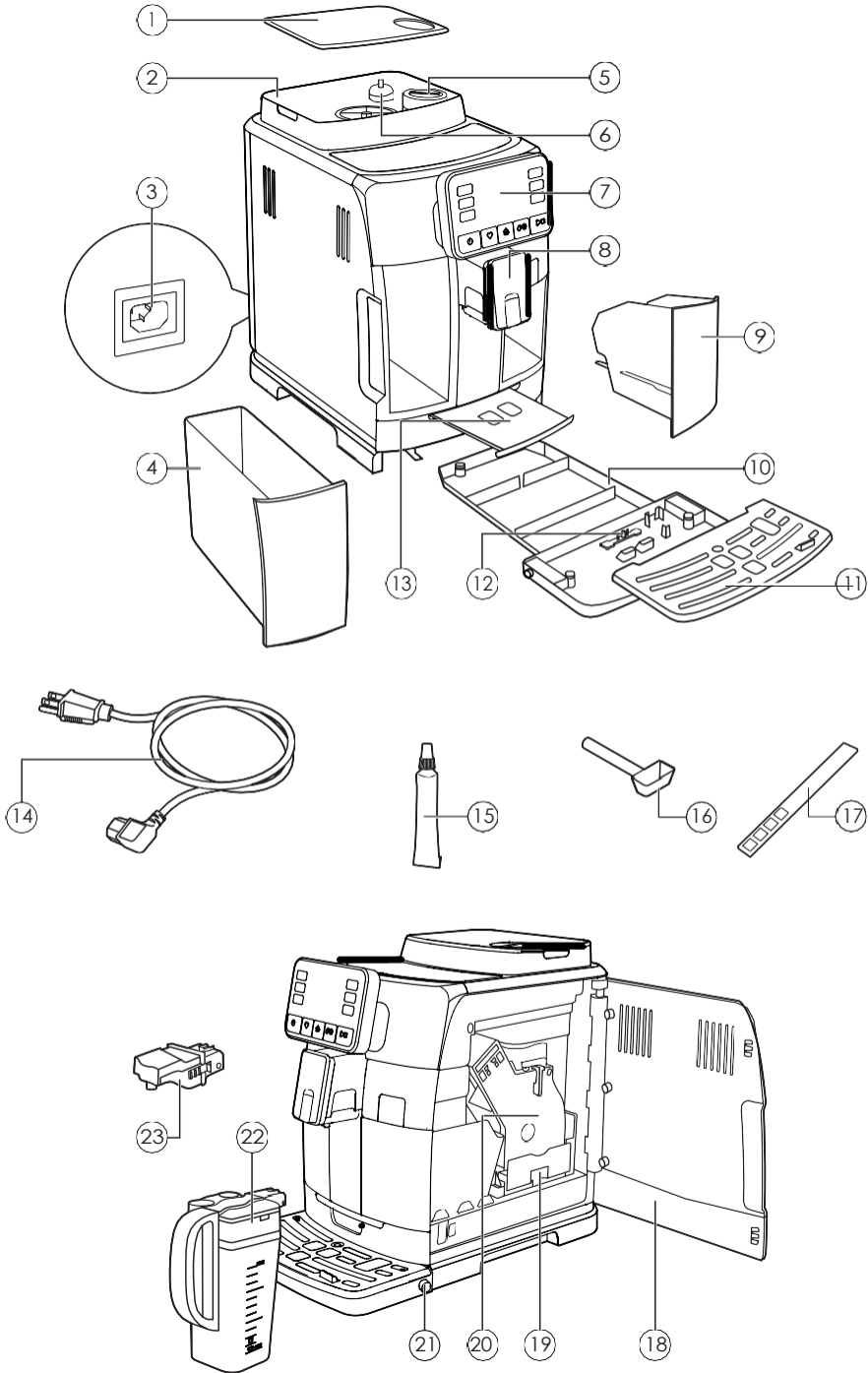

First installation / Eerste installatie / První instalace

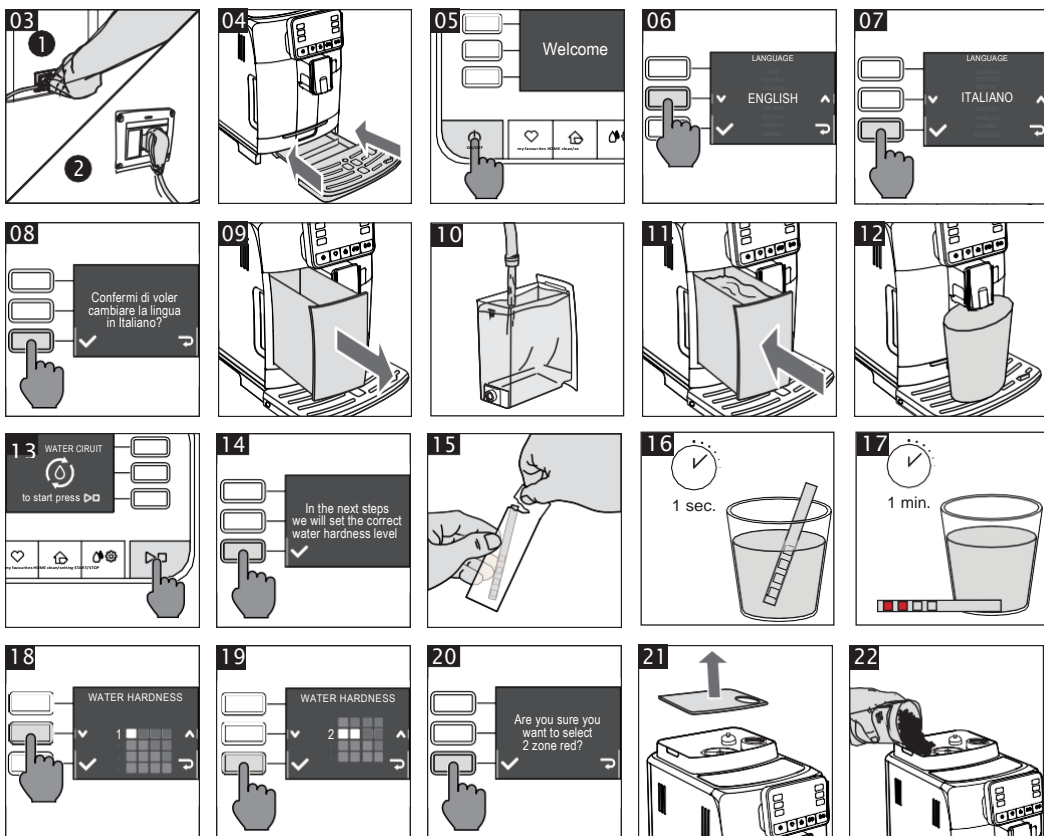

Milk carafe / Melkkan / Karafa na mléko

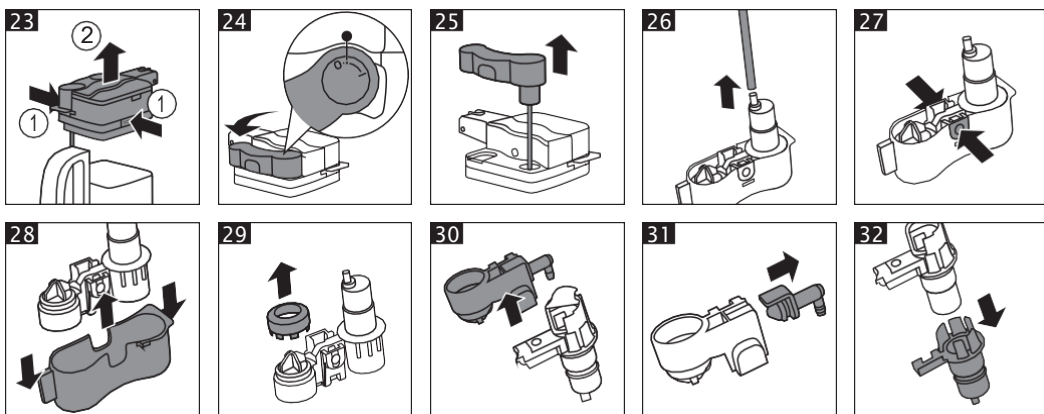



ENGLISH

Congratulations on purchasing the Gaggia Cadorna Prestige!

This easy-to-use machine guarantees excellent coffee drinks, every day. With its intuitive interface, you can choose from among 14 beverages, customise them and save them to the 4 available profiles, where they can be instantly brought up whenever you want.

Before being packed, each of our high-quality machines undergoes rigorous testing in our laboratories to ensure it works perfectly. Because real coffee is used during testing, some residue may remain. This does not compromise the integrity of the product: it is a brand new machine.

Please read the whole manual carefully before you instal, use or clean your machine. Before using it for the first time, please read carefully the safety manual provided separately and store it for future use.

NEDERLANDS

Van harte gelukgewenst met de aanschaf van een Gaggia Cadorna Prestige!

Met deze machine zal u op eenvoudige wijze steeds uitstekende resultaten verkrijgen. Dankzij de intuïtieve interface kunt u kiezen uit 14 dranken, ze aanpassen en opslaan in de 4 beschikbare profielen, om ze bij elk gebruik terug te vinden.

Alvorens verpakt te worden, ondergaat elke machine strenge tests in onze laboratoria om de hoge kwaliteit en correcte werking ervan te garanderen. Er wordt ook tijdens het testen koffie gebruikt, dus het is mogelijk dat er wat residu achterblijft. Dit doet geen afbreuk aan de integriteit van het product: het is een volledig nieuwe machine.

In deze handleiding zult u alle nodige informatie vinden om uw machine te installeren, te gebruiken, schoon te maken en te ontkalken. Lees de aparte veiligheidsbrochure zorgvuldig door voordat u ze voor het eerst gebruikt en bewaar deze voor toekomstig gebruik.

ČESKY

Gratulujeme k zakoupení stroje Gaggia Cadorna Prestige!

Tento stroj snadný k obsluze vám garantuje excelentní kávu každý den! Díky jeho jednoduchému uživatelskému rozhraní si můžete snadno vybrat mezi 14 nápoji, upravovat je a poté je následně ukládat do 4 dostupných profilů, ze kterých mohou být okamžitě připraveny kdykoli jen chcete.

Před zabalením prochází každý z našich špičkových strojů důkladným testováním v našich laboratořích abychom se ujistili, že funguje zcela dokonale. Protože je k testování použita opravdová káva, můžou ve stroji zůstat její pozůstatky. To však nekompromituje s neporušeností produktu: Jde o zbrusu nový stroj.

Prosíme přečtěte si před instalací, čištěním či použitím pozorně celý manuál. Před prvním použitím si také přečtěte bezpečnostní příručku dodávanou zvlášť a uložte si ji pro další použití.



Obsah

Přehled zařízení	
Ovládací panel a displej.....	8
Přehled ovládacího panelu (Fig. 1)	8
Multifunkční tlačítka.....	8
První instalace	9
Manuální proplachování	9
Měření tvrdosti vody.....	10
INTENZA+ Vodní filtr	10
Instalace INTENZA+ vodní filtr	11
Výměna INTENZA+ vodního filtru	11
Typy nápojů	12
Espresso tácek	13
Příprava kávy.....	13
Příprava kávy z celých kávových zrn.....	13
Příprava kávy za použití předemleté kávy.....	14
Výdej nápojů založených na napěněném mléku	14
Plnění karafy na mléko.....	14
Vložení karafy na mléko	15
Odebrání karafy na mléko	15
Výdej nápojů s našlehaným mlékem	16
Výdej horké vody	16
Úprava nápojů a vytvoření profilů	17
Přizpůsobení.....	17
Vytvoření profilu.....	18
Nastavení mletí kávy	19
Čištění a údržba	20
Tabulka čištění.....	20
Čištění karafy na mléko.....	21
Čištění varné skupiny	22
Zvlhčování varné skupiny	25
Odvápňování.....	26
Odvápňovací procedura.....	26
Co dělat, pokud je odvápňovací proces přerušen	27
Různá nastavení.....	27
Jazyk	27
Vodní filtr.....	28
Časovač stand-by	28
Tvrdost vodfy	28
Jednotky	28
Počítadlo připravených nápojů	28
Obnova továrního nastavení	28
Chybové kódy	29
Řešení problémů	30
GAGGIA Doplnky	32
Technické specifikace	33



Přehled stroje (Fig.2)





1	Víko nádoby na kávová zrna	13	Espresso tácek
2	Nádoba na kávová zrna	14	Napájecí kabel
3	Zástrčka napájecího kabelu	15	Zvlhčovač
4	Vodní nádrž	16	Měřicí odměrka na předemletou kávu
5	Nádoba na předemletou kávu	17	tester tvrdosti vody
6	Otočník hrubosti mletí	18	Servisní dvířka
7	Ovládací panel	19	Zásuvka na kávové pozůstatky
8	Nastavitelná kávová výpusť	20	Varná skupina
9	Nádoba na kávové puky	21	Uvolňovací tlačítka odkapávací zásuvky
10	Odkapávací zásuvka	22	Karafa na mléko
11	Mřížka odkapávací zásuvky	23	Výpusť vody
12	Indikátor "plná odkapávací zásuvka"		



Ovládací panel a displej

Tento stroj s sebou přináší snadno ovladatelný, intuitivní displej. Prosíme podívejte se níže, najdete tam detailní vysvětlení funkce každého tlačítka.

Přehled ovládacího panelu (fig.1)

1/2 MULTIFUNKČNÍ tlačítka	Volí funkce zobrazené na displeji
3 ON/OFF  tlačítko	Zapínání a vypínání stroje
4 OBLÍBENÉ  tlačítko	Otevírá menu osobních profilů
5 DOMŮ  tlačítko	Otevírá menu nápojů
6 ČIŠTĚNÍ/NASTAVENÍ 	Otevírá menu čištění a nastavení
7 START/STOP  tlačítko	Startuje/zahajuje přípravu vybraného nápoje nebo startuje/zahajuje proceduru indikovanou na displeji.

Poznámka: OBLÍBENÉ , DOMŮ  a ČIŠTĚNÍ A NASTAVENÍ 
Jsou zároveň tlačítka ESC.. Jejich pomocí můžete opustit jakoukoli obrazovku na displeji, což vás poté vrátí do původního menu.

Multifunkční tlačítka

Použijte multifunkční tlačítka po stranách displeje pro výběr možnosti či nápoje indikovaném na obrazovce.

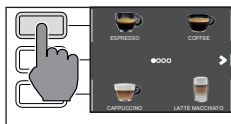

Poznámka: pro zjednodušení četby tohoto manuálu, <<Stiskněte tlačítko ">> znamená <<Stiskněte tlačítko ve vztahu k ">>.

První instalace

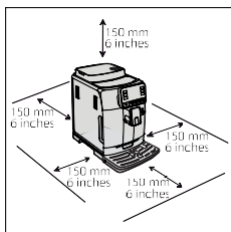

Před použitím stroje je klíčové následovat několik snadných kroků, jasně vysvětlených na vysvětlujících nákresech v rychlém průvodci na začátku manuálu.

Poznámka: Pro přípravu kávy té nejlepší chuti byste měli nejprve připravit 5 káv abyste umožnili stroji dokončit své nastavení.

Manuální proplachovací cyklus

Když stroj instalujete poprvé či po dlouhé době, je důležité propláchnout vodní okruh.



1 Umístěte nádobu pod kávovou výpusť, proscrolujte stránkami a vyberte "ESPRESSO LUNGO"

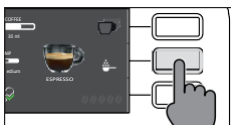

2 Stiskněte ☕ aniž byste přidávali předmětou kávu.

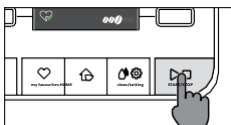

3 Stiskněte START/STOP  pro začátek vypouštění nápoje. Stroj vypustí horkou vodu.

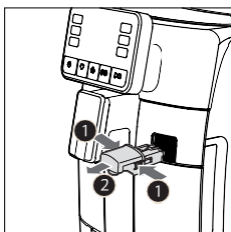

4 Vyprázdněte nádobu a ujistěte se, že je výpusť nainstalována.



5 Umístěte nádobu pod výpusť vody a vyberte nápoj "HORKÁ VODA".

6 Stiskněte START/STOP  pro zahájení vypouštění.



7 Vyprázdněte nádobu a opakujte kroky 6 a 7 dokud není nádrž prázdná.





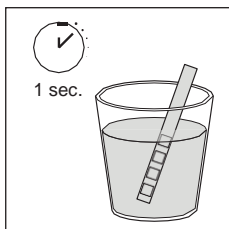











8 Na konci této operace naplňte nádrž znovu až po úroveň MAX. Stroj je nyní připraven k použití.

Měření tvrdosti vody

Při instalaci bude třeba nastavit tvrdost vody. Vezměte si proužek pro měření tvrdosti vody, který najdete v krabici a následujte kroky zobrazené na displeji během instalace. Pokud budete chtít upravit tvrdost vody později, stiskněte tlačítko ČISTĚNÍ/NASTAVENÍ  , vyberte NASTAVENÍ a poté "TVRDOST VODY" z menu.



- 1 Ponořte měřicí proužek do skleničky vody na 1 sekundu. Odeberte proužek a počkejte 1 minutu.
- 2 Poznamenejte si, kolik čtverečků zčervenalo.
- 3 Použijte zelená tlačítka  a  pro výběr tvrdosti vody podle tabulky níže. Potvrďte nastavení stiskem .

Malé červené čtverce	Nastavená hodnota	Tvrdost vody	INTENZA+
   	1	Velmi měkká	A
   	2	měkká	A
   	3	tvrdá	B
   	4	velmi tvrdá	C

INTENZA+ Vodní filtr

Doporučujeme použití INTENZA + vodního filtru pro omezení výskytu vodního kamene. To zaručuje delší životnost stroje a lepší aroma vaší kávy.

Voda je klíčovou součástí přípravy kávy: Proto je extrémně důležité ujistit se, že je vhodně filtrována.

INTENZA+ vodní filtr předchází vzniku minerálních látek a zlepšuje tak kvalitu vody.

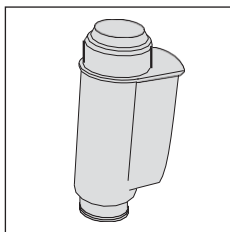

Instalace INTENZA+ vodního filtru

Odeberte malý bílý vodní filtr z vodní nádrže a uskladněte jej na suchém místě

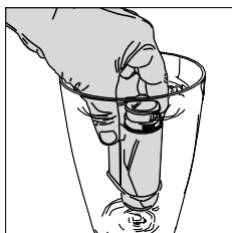

Ponořte INTENZA+ vodní filtr vertikálně (otvorem nahoru) do studené vody a jemně zatlačte na jeho strany pro odstranění bublinek vzduchu.

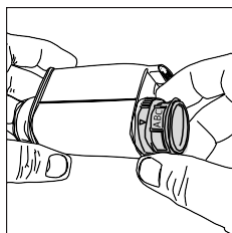

Vyndejte INTENZA+ vodní filtr z vody. Nastavte stroj podle detekované tvrdosti vody (viz "Měření tvrdosti vody") a písmen na těle filtru:

A = měkká voda - 1 nebo 2 malé čtverce

B = tvrdá voda (standard) - 3 malé čtverce

C = velmi tvrdá voda - 4 malé čtverce

Umístěte INTENZA+ vodní filtr do vodní nádrže. Ujistěte se, že je umístěn správně. Znovu naplňte nádrž vodou a umístěte ji do příhrádky jí určené.

Následujte instrukce na displeji pro aktivaci filtru.

Poznámka: Můžete přerušit aktivační proceduru filtru stiskem tlačítka START/STOP

▷ □. Pro pokračování v proceduře stiskněte tlačítko START/STOP ▷ □ znovu.

Výměna INTENZA+ vodního filtru

Když vyprší životnost INTENZA+ filtru, zobrazí se na displeji varovná zpráva.

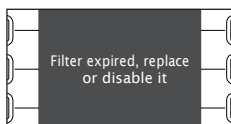

1 Nahradte či vypněte filtr stiskem tlačítka ČIŠTĚNÍ/NASTAVENÍ  a poté tlačítka NASTAVENÍ.

2 Vybte tlačítko "VODNÍ FILTR"

3 Vybte "NAHRADIT" pro výměnu filtru či "VYPNOUT" pokud nezámyslíte dále Užívat filtr. Potvrďte stiskem tlačítka ✓.

Následujte instrukce zobrazené na displeji pro správnou aktivaci filtru..

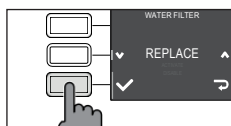

Poznámka: Pokud nechcete nahrazovat filtr, vyberte "VYPNOUT" pro jeho vypnutí.

Typy nápojů

Jméno nápoje	Popis
Ristretto	Ristretto je nápoj, jenž je podáván v malém šálku. Jde o espresso, jehož varný čas je kratší než u běžného espresso. Jako takové je ristretto kratší a také obsahuje méně kofeinu.
Espresso	Espresso je po světě známé jako pravá "italská káva". Je podáváno v malém šálku a jeho nezaměnitelnými vlastnostmi jsou plné a intenzivní aroma a vrchní vrstva přirozeného créma. Je výsledkem procesu extrakce stlačené vody vynalezeného Achillem Gaggiou v roce 1938.
Espresso lungo	Espresso lungo je dávka espresso s delším časem extrakce. Je více ředěné, s rozdílnou intenzitou aromatu a vyšším obsahem kofeinu. Je podáváno ve středně velkém šálku.
Káva	Káva je nápoj připravený s větším množstvím vody než klasické espresso. Má lehčí aroma a je podáváno ve středně velkém šálku.
Americano	Americano je dlouhý, méně intenzivní kávový nápoj připravený kombinací horké vody a espresso.
Cappuccino	Cappuccino je italská klasika a ve světě se řadí mezi nejoblíbenější. Je připravováno z espresso, mléka a mléčné pěny, která nesmí být více než 1 cm vysoká. Je podáváno ve velkém šálku.
XL Cappuccino	XL cappuccino je cappuccino připravené z většího množství espresso a mléka
Cortado	Cortado je argentinský nápoj sestávající se z dávky espresso a malého množství mléka. Je obvykle podáváno v malé skleničce a je populární ve Španělsku, Portugalsku a Latinské Americe.
Flat white	Flat white je nápoj Australského původu, který má silnou, dominantní kávovou chuť. Skládá se z dvojitého espresso a mléka, na jejichž vrcholu je tenká vrstva sametové pěny.
Café au lait	Café au lait je nápoj složený ze stejného množství kávy a mléka. To může být obohaceno tenkou vrstvou mléčné pěny. Je podáváno ve velkém šálku.
Latte macchiato	Latte macchiato je připravováno pomocí horkého mléka, jednoho dílu mléčné pěny a malého množství espresso. Je podáváno ve vysoké, průhledné sklenici, aby bylo oddělení jednotlivých částí nápoje vidět.
XL latte macchiato	XL latte macchiato je latte macchiato připravené pomocí většího množství mléka. Je podáváno ve vysoké, průhledné sklenici.
Napěněné mléko	Napěněné mléko se využívá pro přípravu cappuccina, latte macchiata a několika dalších nápojů. Výsledkem je kompaktní, stejnorodá vrstva mléčné pěny.
Horká voda	Horká voda může být použita pro přípravu horkých čajů, odvarů a instantních nápojů.



Táček na espresso

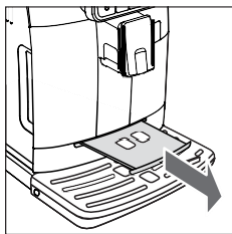

Tento stroj byl navržen tak, aby garantoval dechberoucí výsledky od tradičního espressa až po nespočet jiných nápojů. Pokud si přejete vyzkoušet tradiční italské espresso s delikátní vrstvou přirozené pěny na povrchu, doporučujeme použití táčku na espresso, který byl integrován do stroje. Tento táček umožňuje použití tradičních šálků na espresso pro zajištění perfektní vzdálenosti od výpusti pro kompaktní, stejnorodou pěnu a vypouštění nápoje, aniž by docházelo k cákancům.

Příprava kávy

Příprava kávy z celých kávových zrn

Varování: Při přípravě espressa vždy používejte celá kávová zrna. Nevkládejte do nádoby na kávová zrna žádnou předemletou, nepraženou, mrazem vysušenou či instantní kávu, neboť mohou stroj poškodit.

Tip: Předehřejte šálky horkou vodou pro teplejší kávu.

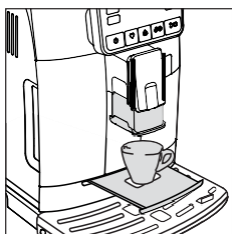

1 Odstraňte táček na espresso, umístěte šálek pod kávovou výpusť, snižujíc či zvyšujíc kávovou výpusť dle velikosti použitého šálku.

Stiskněte tlačítko DOMŮ  pro zobrazení nápojového menu.

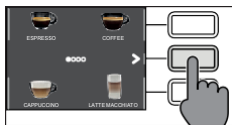

2 Procházejte různé stránky pro nalezení a výběr požadovaného nápoje.



3 Jakmile je nápoj vybrán, je možné připravit dva šálky ve stejnou dobu (s výjimkou AMERICANA) stiskem tlačítka .

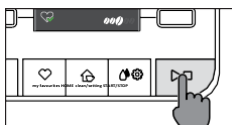

4 Nakonec stiskněte START/STOP  pro začátek vypouštění kávy.

Poznámka: Vždy můžete přerušit přípravu nápojů stiskem tlačítka START/STOP .

Pokud si přejete přizpůsobit nastavení konkrétního nápoje, pokračujte prosím do kapitoly "Přizpůsobení nápojů".



Příprava nápoje pomocí předemleté kávy

Použijte přibalenou odměrku pro vložení správného množství předemleté kávy do přihrádky pro předemletou kávu.

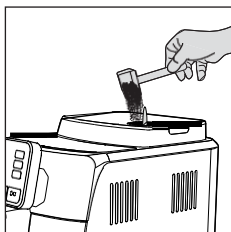

- 1 Zdvihněte víčko přihrádky na předemletou kávu a přidejte jednu po okraj plnou odměrku předemleté kávy.

Varování: Nevkládejte do přihrádky na předemletou kávu nic jiného než předemletou kávu. Předejdete tak poškození stroje.

- 2 Umístěte šálek pod kávovou výpusť a zvolte požadovaný nápoj.

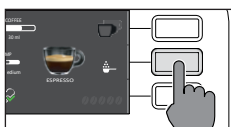

- 3 Stiskněte tlačítko .

Poznámka: funkce "předemletá káva" neumožňuje přípravu dvou nápojů zároveň. Navíc vypíná nastavení aromatu. Obojí je možné pouze s celými kávovými zrnky.

Poznámka: tato funkce není dostupná pro FLAT WHITE.

- 4 Stiskněte START/STOP  pro začátek vypouštění kávy.

Pokud si přejete přizpůsobit nastavení konkrétního nápoje, pokračujte prosím do kapitoly "Přizpůsobení nápojů".

Poznámka: Vždy můžete přerušit přípravu nápojů stiskem tlačítka START/STOP .

Příprava kávových nápojů založených na napěněném mléce

Naplnění karafy na mléko

Poznámka: před použitím karafy na mléko ji důkladně vyčistěte tak, jak je popsáno v kapitole "čištění karafy na mléko".

Karafa na mléko může být naplněna před nebo během použití.

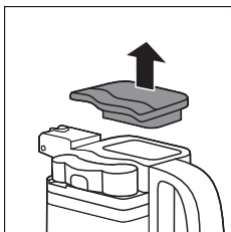

- 1 Zdvihněte víko tak, jako na obrázku (karafa na mléko).

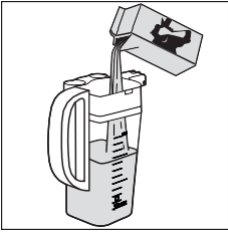

- 2 Nalijte do karafy mléko. Hladina mléka musí být mezi minimem (MIN) a maximem (MAX) vyznačenými na karafě. Vyměňte víčko.

Vložení karafy na mléko

Odeberte vodní výpusť (pokud je nainstalována):

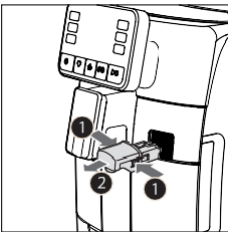

- 1 Stiskněte dvě krajní tlačítka pro odblokování výpusti(1) a lehce jej zvedněte.
Pro odebrání výpusti ji vytáhněte(2)

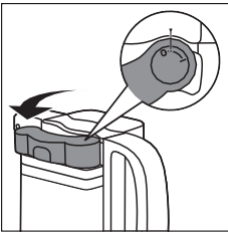

- 2 Nastavte výpusť mléčné karafy do pozice "I".

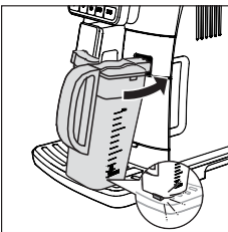

- 3 Lehce ji nakloňte a suňte ji celou do kolejnič ve stroji, dokud se nezavěsí na odkapávač.

Poznámka: Při vkládání karafy nepoužívejte hrubou sílu.

Odebrání karafy na mléko

Otočte karafu vzhůru dokud se sama neuvolní z odkapávače. Poté ji odeberte.

Vypouštění kávových nápojů založených na mléčné pěně

Tip: Předehřejte šálky pro teplejší nápoj.

Tip: Použijte studené mléko (o teplotě cca 5°C) s obsahem bílkovin alespoň 3% pro zajištění optimální pěny. Můžete použít buď plnotučné či polotučné mléko. Můžete použít taktéž odtučněné, sojové či mléko bez laktózy.

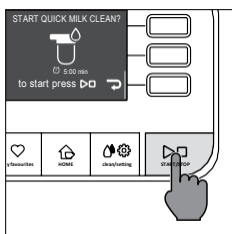
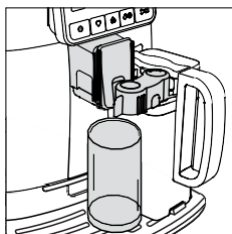

- 1 Stiskněte **DOMŮ** a vyberte si z menu požadovaný nápoj.
 - Stiskněte tlačítko pro vybraný nápoj a umístěte pod kávovou výpusť a výpusť mléčné karafy vhodný šálek či sklenici.
 - Stiskněte **START/STOP** pro začátek přípravy vybraného nápoje.
- 2 Stroj vypustí předdefinované množství napěněného mléka do hrnku či sklenice. Káva či napěněné mléko mohou být vypuštěny jako první v závislosti na vybraném nápoji.

Pokud si před výdejem přejete nápoj přizpůsobit, přejděte na kapitolu "přizpůsobení nápoje".

- 3 Po vydání vašich nápojů založených na napěněném mléku je nejlepší, když poté provedete rychlou proceduru čištění karafy, která trvá méně než 10 sekund. Tato procedura však může být provedena později otevřením menu čištění přes tlačítko **ČIŠTĚNÍ/NASTAVENÍ** . Následujte instrukce zobrazené na displeji. Čistící procedura může být provedena i tehdy, když je v karafě mléko.

Poznámka: Doporučujeme čištění stroje pomocí procedury rychlého čištění alespoň jednou denně.

Stiskněte **START/STOP** pro potvrzení, nebo tlačítko pro provedení procedury později.

Vypouštění horké vody

Varování: když stroj začne připravovat horkou vodu, může z vodní výpusť stříkat pára a horká voda. Před odebráním vodní výpusť počkejte do konce přípravy.

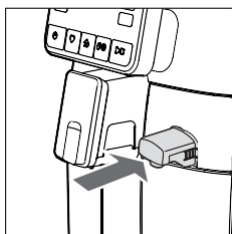

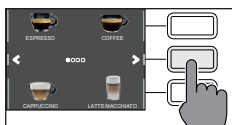

- 1 Vložte výpusť horké vody.

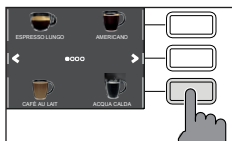

- 2 Stiskněte **DOMŮ**  a procházejte různé obrazovky použitím zelených tlačítek "**<**" a "**>**" a vyberte "HORKÁ VODA".

Varování: Z domovské obrazovky vybírejte "HORKOU VODU" jen tehdy, když je vodní výpusť nainstalovaná.



- 3 Stiskněte tlačítko "HORKÁ VODA", nakonec stiskněte **START/STOP**  pro zahájení vypouštění.

Poznámka: Vždy můžete přerušit přípravu nápojů stiskem tlačítka **START/STOP** .

Pokud si přejete před začátkem přizpůsobit množství vody, přejděte na kapitolu "Přizpůsobení nápojů".

Přizpůsobení nápojů a vytvoření profilu

Tento stroj umožňuje modifikovat nastavení nápoje podle vašich preferencí a uložit jej do jednoho ze čtyř dostupných profilů.

Přizpůsobení

- 1 Stiskněte **DOMŮ** 

- 2 Vyberte váš nápoj.

- 3 Všechna nastavení, která mohou být upravena či vybrána jsou zobrazena na displeji

Na základě typu nápoje můžete upravovat následující nastavení:

- Množství kávy a mléka
- Teplota kávy
- Příprava dvou šálků ve stejnou chvíli
- Použití předemleté kávy
- Intenzita aromatu (pouze při užití kávových zrn)

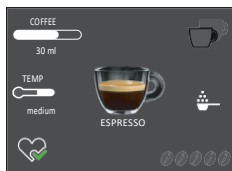

- 4 Jakmile byla tlačítka **KÁVA**  či **MLÉKO**  stisknuta, použijte tlačítka **+** a **-** pro zvolení požadovaného množství.

Stiskněte  pro potvrzení a návrat na předchozí obrazovku, kde se již zobrazí nové množství.

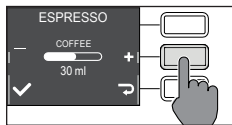



- 5 Stiskněte "**TEMP** 

- nízká
- střední
- vysoká





6 Stiskněte  pro přípravu dvou šáleků či "" pro přípravu šálku jednoho. Obrázek nápoje ve středu indikuje zvolené množství šáleků.

Poznámka: tato funkce není dostupná pro nápoje s mlékem, AMERICANO a HORKOU VODU.



7 Stiskněte  pro aktivaci použití předemleté kávy.

Poznámka: tato funkce umožňuje přípravu pouze jednoho nápoje v jeden okamžik.

8 Pro nastavení intenzity aromatu, stiskněte . Pokaždé když toto tlačítko stisknete, zvýší se intenzita aromatu o jeden stupeň. Displej zobrazuje zvolenou intenzitu.

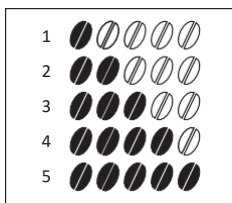

- 1 Velmi jemné
- 2 Jemné
- 3 Normální
- 4 Silné
- 5 Velmi silné

Poznámka: tato funkce není dostupná pro předemletou kávu.

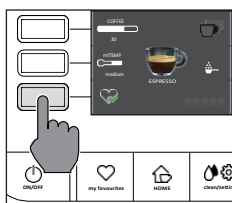



9 Jakmile byl nápoj přizpůsoben, můžete jej uložit do konkrétního profilu stiskem tlačítka .

10 Vyberte si jeden ze čtyř profilů, do kterého chcete uložit nápoj.

Vytvoření profilu

Existují dva způsoby pro vytvoření profilu:

- Použitím **DOMŮ**, , jak je popsáno v kapitole "Přizpůsobení nápojů", body 9 a 10
- Použitím **"OBLÍBĚNÝCH"** , jak je popsáno dále

1 Stiskněte tlačítko "OBLÍBĚNÉ" 

2 Zvolte vámi preferovanou barvu profilu

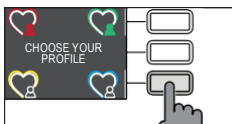

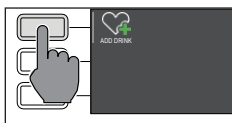

3 Stiskněte tlačítko "PŘIDAT NÁPOJ" 

4 Zobrazí se obrazovky nápojů. Vyberte nápoj, který si chcete uložit a upravte jej následováním kroků 3-8 v kapitole "Přizpůsobení nápojů".

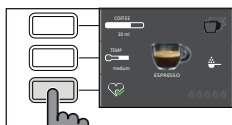



5 Stiskněte  pro uložení přizpůsobeného obrázku do vašeho profilu. V tuto chvíli, můžete připravit nápoj nebo odejít z menu stiskem jednoho z ESC tlačítek (**DOMŮ**, **OBLÍBENÉ** , **ČIŠTĚNÍ/NASTAVENÍ** ).

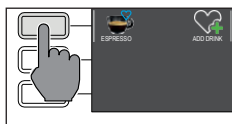

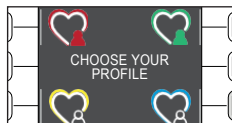

Uložený nápoj je nyní na seznamu vašich preferencí. Je označen malým srdcem ve stejné barvě, jako je vybraný profil).

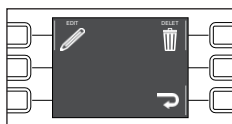

Poznámka: Jakmile je použit, ikona profilu změni barvu.



6 Nápoj uložený v profilu může být modifikován použitím tlačítka "UPRAVIT" , nebo smazán použitím "SMAZAT" .

Poznámka: Není možné uložit nápoj z menu DOMŮ pomocí tlačítka **OBLÍBENÉ** . Namísto toho použijte , jinak ztratí nastavení, která jste právě uplatnili.

Nastavení mletí kávy

Můžete upravovat nastavení mletí použitím úpravného otočnicku na nádobě na kávová zrna. Keramický mlýnek na kávu garantuje dokonalou přípravu každého šálku kávy. Aroma je díky tomu zachováno, což zajišťuje perfektní chuť za všech okolností.

Poznámka: Mletí můžete nastavovat jen tehdy, když stroj mele kávová zrna. Rozdíl poznáte zhruba po 2-3 připravených šálcích kávy.

Varování: Abyste zabránili poškození stroje, neotáčejte otočnickem pro úpravu mletí více, než o jeden vrub najednou.

- 1 Umístěte šálek pod kávovou výpusť.
- 2 Odeberte víko nádoby na kávová zrna.
- 3 Připravte espresso tak, jak je popsáno v kapitole "Příprava kávy z celých kávových zrn".

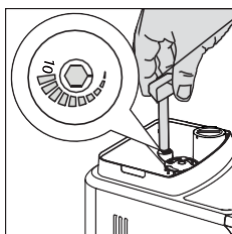

- 4 Zatímco stroj mele kávu, umístěte konec rukojeti měřicí odměrky pro předemletou kávu na otočnicku pro úpravu mletí umístěném na nádobě na kávová zrna. Použijte rukojeť odměrky pro zatlačení a rotaci otočnicku doleva či do prava, o jeden vrub.

5 Můžete si vybrat z 10 nastavení mletí, od jemného po hrubé. Čím menší vrub, tím silnější a bohatší káva.

Poznámka:

- Hrubé mletí: lehčí chuť, pro tmavé, pražené kávové směsi(5-10)
- Jemné mletí: silnější chuť, pro lehké pražené kávové směsi(1-5)

Čištění a údržba

Běžné čištění a údržba udržují stroj v perfektním stavu pro zajištění dokonalé chuti kávy, stálého průtoku a excelentní mléčné pěny. Prosíme pokračujte na následující tabulku, abyste věděli, kdy a jak čistit odnímatelné části stroje. Pro detailnější informace si prosíme přečtěte relevantní kapitoly.

Tabulka čištění



Popis části	Kdy čistit	Jak spustit čistící cyklus
Karafa na mléko	Po použití	Po přípravě nápoje s mléčným základem začněte "RYCHLÉ ČIŠTĚNÍ" tak, jak je indikováno na stroji.
	Denně	Vyčistěte nádobu na mléko a trubici pro sání mléka jak je popsáno v kapitole "čištění karafy na mléko pod tekoucí vodou". Následujte kroky 4-11.
	Týdně	Rozeberte karafu na mléko a vyčistěte všechny její součásti pod tekoucí vodou.
	Měsíční	Zahajte process "HLUBOKÉ ČIŠTĚNÍ" tak, jak je vyznačeno na stroji. Pro tento čistící cyklus použijte Philips "čistič mléčného okruhu" pro vyčištění mléčných okruhů
7BSOá skupina	Týdně	Odeberte varnou skupinu a vyčistěte ji pod tekoucí vodou.
	V závislosti na používání	Viz kapitola "Čištění a zvlhčování varné skupiny".
	Měsíční	Vyčistěte varnou skupinu Gaggia kávovým olejem pro odstranění jakýchkoli mastných kávových zbytků.
Plný odkapávač	Když se objeví červené světlo v mřížce odkapávače.	Vyprázdněte odkapávač a vyčistěte jej pod tekoucí vodou.
Nádoby na kávové puky	Kdykoli to stroj vyžaduje	Vyprázdněte nádobu na kávové puky a vyčistěte ji pod tekoucí vodou. Ujistěte se, že je stroj během procedury zapnut, jinak se nádoba na kávové puky nezresetuje.

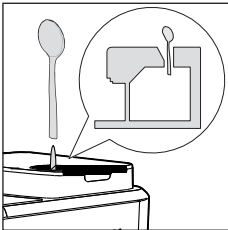
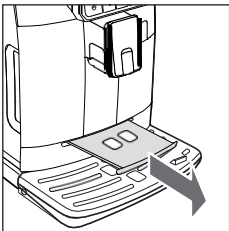

Popis části	Kdy čistit	Jak spustit čistící cyklus
Vodní nádrž	Týdenní	Vyčistěte ji pod tekoucí vodou.
Příhrádka na předemletou kávu/ vývodní potrubí.	Týdenní	Vyčistěte horní část použitím rukojeti lžičky, tak jak je zobrazeno níže. 
Táček na espresso	Záleží na používání	Odeberte táček na espresso a vyčistěte jej tekoucí vodou. 

Čištění karafy na mléko

Čistící programy mléčné karafy

Stroj má dva programy pro čištění mléčné karafy: rychlé čištění a hloubkové čištění. Oba programy mohou být vybrány pomocí tlačítka ČIŠTĚNÍ/NASTAVENÍ   a poté stisknete tlačítko "ČIŠTĚNÍ".

- Rychlé čištění

Rychlé čištění zahrnuje čištění mléčné výpusti. Procedura může být provedena i s mlékem v karafě.

- Hloubkové čištění

Hloubkové čištění karafy zahrnuje důkladné čištění celého mléčného okruhu pomocí "Philips čističe mléčného okruhu".



Přesné čištění karafy na mléko pod tekoucí vodou

Pro důkladné čištění karafy na mléko ji musíte kompletně rozebrat a umýt ji pod tekoucí vodou. Následujte tyto kroky:

- 1 Stiskněte uvolňovací tlačítka pro odebrání víka (fig. 23).
- 2 Otočte výpusť karafy do pozice "●" (fig. 24).
- 3 Zdvihněte výpusť mléka z víčka (fig. 25).
- 4 Odeberte sací trubici mléka (fig. 26).
- 5 Stiskněte tlačítko vyznačené šipkou pro odblokování krytu výpusti mléka (fig. 27).
- 6 Pro odebrání krytu lehce zatlačte na strany dávkovače a vytáhněte z něj kryt směrem vzhůru. (fig. 28).
- 7 Odeberte kruh z dávkovače karafy na mléko (fig. 29).
- 8 Vytáhněte pěnovací jednotku (fig. 30).
- 9 Odtáhněte podporu z pěnovací jednotky (fig. 31).
- 10 Vytáhněte podporu směrem ven a oddělte ji od zbývajících částí (fig. 32).
- 11 Očistěte všechny části teplou vodou.
- 12 Složte znovu všechny části v opačném pořadí

Čištění varné skupiny

Varování: Neomývejte varnou skupinu ve dřezu a nepoužívejte přípravky na nádobí, neboť mohou způsobit špatnou funkci kávové skupiny a změnit chuť kávy.

Odebrání varné skupiny

- 1 Vypněte stroj a odpojte napájecí kabel.
- 2 Odeberte nádobu na kávové puky a otevřete servisní dvířka
- 3 Odeberte zásuvku na kávové pozůstatky

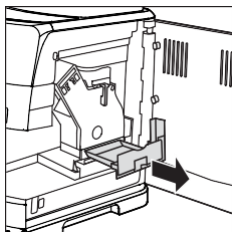

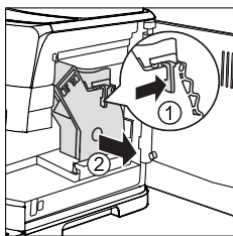

4 Stiskněte **PUSH** páku (1) a zatáhněte za rukojeť varné skupiny (2) pro její odebrání ze stroje.

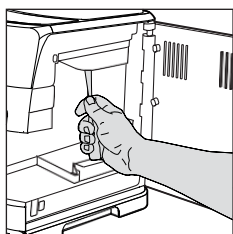

Čištění varné skupiny pod varnou skupinou

1 Vyčistěte důkladně výstupní potrubí rukojetí lžičky či jiného kulatého kuchyňského náčiní.

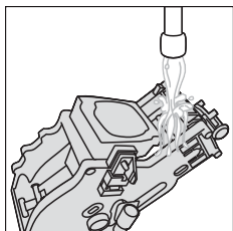

2 Důkladně propláchněte varnou skupinu vlažnou vodou. Opatrně umyjte horní filtr.

3 Nechte varnou skupinu vysušit na vzduchu.

Poznámka: pro předejití výskytu vláken v jejich útrokách nesaňte varnou skupinu látkou.

Čištění varné skupiny s kávovými čistícími tabletami

Varování: použijte pouze Gaggia tablety pro odstranění mastných kávových pozůstatků.



1 Umístěte nádobu pod kávovou výpusť.

2 Stiskněte **ČIŠTĚNÍ/NASTAVENÍ**  a zvolte tlačítko **CLEAN** na displeji.
on the display.

3 Vyberte "**BREW GROUP CLEANING**" a stiskněte **START/STOP** 

pro zahájení čisticí procedury.

4 Následujte instrukce na displeji pro správné vyčištění varné skupiny.

5 Procedura zabere přibližně 5 minut. **START/STOP** tlačítko může být použito pro zastavení či opětovné spuštění procedury.

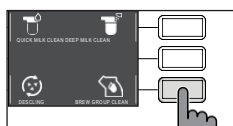

Znovuvložení varné skupiny

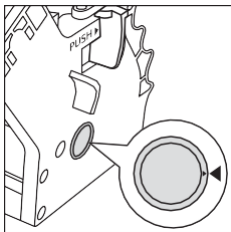

1 Před znovuvložení varné skupiny do stroje se ujistěte, že se dva žluté ukazatele na stranách shodují. Pokud ne, proveďte následující:

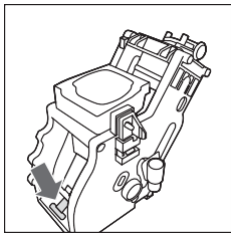

Ujistěte se, že je páka v kontaktu s tělem varné skupiny.

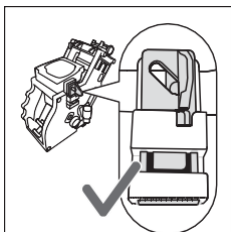

2 Ujistěte se, že je žlutý zajišťovací hák varné skupiny je ve správné pozici.

Pro nastavení správné pozice háku jej vytlačte nahoru do nejvyšší možné pozice.

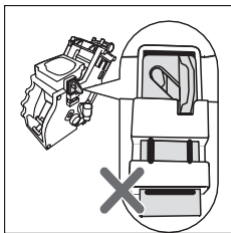

Pokud je hák stále v nižší pozici, znamená to, že není ve správné pozici.

3 Vložte znovu varnou skupinu do stroje po postranních kolejcích dokud se nezajistí ve správné pozici. Ve chvíli, kdy se tak stane, uslyšíte cvaknutí.

Varování: nestiskněte PUSH páku.

4 Zavřete servisní dvířka.



Zvlhčování varné skupiny

Abyste zajistili perfektní výkon stroje, je nutné zvlhčovat varnou skupinu. Pokračujte na následující tabulku frekvence zvlhčování.

Frekvence zvlhčování	Množství nápojů připravených denně	Frekvence zvlhčování
Nízká	1-5	Každé 4 měsíce
Normální	6-10	Každé 2 měsíce
Vysoká	>10	Každý měsíc

- 1 Vypněte spotřebič a odpojte napájecí kabel
- 2 Odeberte varnou skupinu a propláchněte ji vlažnou vodou (Viz Čištění varné skupiny pod tekoucí vodou).
- 3 Aplikujte tenkou vrstvu zvlhčovače okolo vkladacího čepu na dolní části varné skupiny.

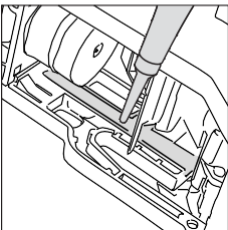
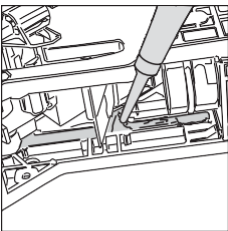
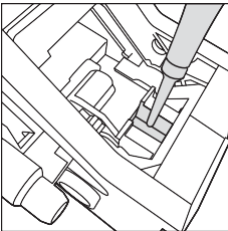

- 4 Aplikujte tenkou vrstvu zvlhčovače na kolejnice na obou stranách (viz obrázek).
- 5 Vložte znovu varnou skupinu (viz kapitola Znovuvložení varné skupiny)

Poznámka: Můžete balení zvlhčovače použít několikrát.



Odvápňování

Odvápňovací procedura



je nutné provést odvápňení, kdykoli tak stroj signalizuje.

Používejte pouze Gaggia odvápňovací roztok navržený pro garanci excelentního výkonu stroje. Použití jiných produktů může stroj poškodit a zanechávat ve vodě zbytky. Pokud stroj nebude odvápňován, stává se záruka neplatnou.

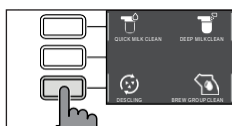

1 Stiskněte ČIŠTĚNÍ/NASTAVENÍ  a vyberte tlačítko "CLEAN" zobrazené na displeji

- Stiskněte tlačítko "DESCALING", poté stiskněte tlačítko START/STOP 

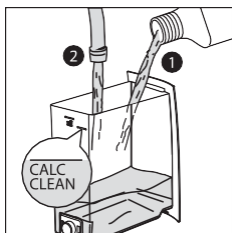

2 Odeberte odkapávač a nádobu na kávové puky, vyprázdněte je a vložte je znovu do stroje.

3 Odeberte vodní nádrž a vyprázdněte ji. Taktéž odeberte INTENZA+ filtr je-li přítomen.

4 Vylijte celou láhev Gaggia odvápňovacího roztoku do vodní nádrže a naplňte nádrž vodou až po vrub "CALC CLEAN". Poté ji vložte zpět do stroje.

5 Naplňte karafu do poloviny vodou a vložte ji do stroje.

6 Následujte instrukce na displeji pro zahájení odvápňovací procedury.

Tato procedura trvá přibližně 25 minut a skládá se z odvápňovacího cyklu a proplachovacího cyklu provedených společně s vypouštěním v

7 Jakmile je odvápňovací cyklus hotový, propláchněte vodní nádrž, karafu a vodní okruh. Následujte přítom instrukce na displeji.

8 Nahrďte INTENZA+ filtr ve vodní nádrži.

Poznámka: proceduru je možné kdykoli přerušit použitím tlačítka START/STOP 

Varování: Když je odvápňovací procedura aktivní, nemůže být varná skupina odebrána. Počkejte, až skončí odvápňovací proces a poté varnou skupinu odeberte.

Co dělat když je odvápnovací proces přerušen

Můžete ukončit odvápnovací proceduru stiskem tlačítka ON/OFF  na ovládacím panelu. Pokud je odvápnování

- 1 Vyprázdněte vodní nádrž a důkladně ji vymyjte.
- 2 Naplňte vodní nádrž čerstvou vodou až po vrub CALC CLEAN a znovu zapněte stroj. Stroj se zahřeje a provede automatický proplachovací cyklus.
- 3 Před přípravou jakéhokoli nápoje proveďte manuální proplachovací cyklus tak, jak je popsáno v kapitole tomu určené.

Poznámka: Pokud nebyla procedura dokončena, bude nutné provést další odvápnovací proceduru, jakmile to bude možné.

Různá Nastavení

Stiskem tlačítka ČIŠTĚNÍ/NASTAVENÍ  a následným výběrem možnosti "NASTAVENÍ", je možné resetovat nebo upravit různé parametry stroje včetně:

- Jazyka
- Vodního filtru
- Časovače přejítí do Stand-by
- Tvrdosti vody
- Jednotek
- Počítadla nápojů
- Obnovení do továrního nastavení

Jazyk

Když je vybrána ikona nastavení jazyka, zobrazí se seznam dostupných jazyků.

Languages available		
ITALIAN	DUTCH	HUNGARIAN
ENGLISH	DANISH	BULGARIAN
GERMAN	GREEK	ČESKY
FRENCH	POLISH	SLOVAK
SPANISH	RUSSIAN	LITHUANIAN
PORTUGUESE	ROMANIAN	

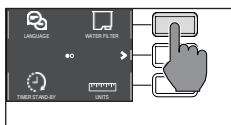

Vodní filtr

Když je vybrán "VODNÍ FILTR", následujte instrukce na displeji a instrukce popsané v kapitolách "Instalace INTENZA+ vodního filtru"

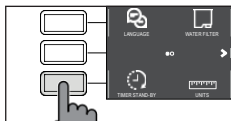

Časovač stand-by

Když je "ČASOVAČ STAND-BY" zapnut, může být nastaven na:

- 15 min
- 30 min
- 60 min
- 180 min

Tvrdost vody

Když je vybrána "TVRDOST VODY", následujte instrukce na displeji a ty popsané v kapitole "Měření tvrdosti vody".

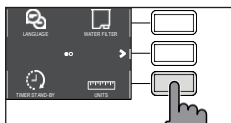

Jednotky

Vybráním možnosti "JEDNOTKY":

Je možné nastavit jednotky objemu na "ml" či "oz".

Počítadlo nápojů

Je možné zobrazit množství šálek od každého nápoje, které bylo od prvního spuštění stroje vydáno. Tato čísla nemohou být vynulována.

Obnova továrního nastavení

Je možné uvést zařízení do továrního nastavení. Před provedením tohoto úkonu bude stroj vyžadovat potvrzení. Všechny parametry budou resetovány kromě těch vztahujících se k profilům (OBLÍBENÉ ) a počítadlu nápojů.

Chybové kódy

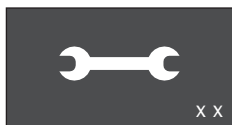

Seznam níže vysvětluje chybové kódy, které se na displeji mohou objevit, jejich význam a řešení problému. Pokud jsou navrhovaná řešení neefektivní (na displeji chybový kód zůstává a stroj nefunguje správně) nebo tehdy, když se zobrazují další chybové kódy, kontaktujte prosím autorizovaný servis, centrum distribuce či vašeho lokálního prodejce. Kontaktní informace najdete na www.gaggia.com a www.gaggia.it.

Chybový kód	Problém	Příčina	Možné řešení
01	Mlýnek na kávu je ucpaný	Kávové výstupní potrubí je ucpané	Odpojte napájecí kabel a odeberte varnou skupinu. Vyčistěte důkladně vyčistěte výstupní potrubí pomocí rukojeti lžičky. Poté znovu zapněte spotřebič.
03 - 04	Vyskytl se problém ve varné skupině.	Varná skupina je špinavá či není správně zvlhčená.	Vypněte stroj pomocí vypínače. Odeberte varnou skupinu a důkladně ji vyčistěte (viz kapitola "Čištění varné skupiny").
		Varná skupina není ve správné pozici.	Vypněte stroj pomocí vypínače. Odeberte varnou skupinu a znovu ji do stroje vložte. Ujistěte se, že je varná skupina ve správné pozici předtím, než ji vložíte zpět. Postupujte tak, jak je popsáno v kapitole "znovuvložení varné skupiny".
05	Vyskytl se problém ve vodním okruhu	Ve vodním okruhu je vzduch.	Několikrát odeberte a následně vraťte zpět do stroje vodní nádrž. Ujistěte se, že vkládáte nádrž správně. Zkontrolujte, zda je místo pro nádrž čisté. Pokud používáte INTENZA+ filtr, vytáhněte filtr z vodní nádrže a zatřeste jím pro odstranění vzduchu z filtru. Poté vraťte filtr zpět do vodní nádrže.
14	Stroj je přehřátý	Může zde být více příčin.	Vypněte stroj a znovu jej po 30 minutách zapněte. Proved'te tuto operaci 2x nebo 3x.

Řešení problémů

Tato kapitola shrnuje nejčastější problémy, kterým můžete čelit při používání stroje. Pokud nejste schopni vyřešit problém za pomoci informací níže, navštivte www.gaggia.com nebo www.gaggia.it nebo kontaktujte zákaznickou podporu ve vaší zemi

Problém	Příčina	Řešení
Stroj se nezapne.	Stroj je odpojen..	Zkontrolujte, že je napájecí kabel připojen správně.
Odkapávací zásuvka je rychle naplněna.	Toto je normální. Stroj využívá vodu k proplachování vnitřního okruhu a varné skupiny. Určité množství vody proudí zkrz vnitřní systém přímo do odkapávací zásuvky.	Vyprázdněte odkapávací zásuvku když se objeví červené světlo v mřížce odkapávací zásuvky. Tip: Umístěte šálek pod výpusť abyste získali vodu použitou k proplachování
Ikona plné nádoby na kávové puky přetrvává.	Nádoba na kávové puky byla vyprázdněna když byl stroj vypnut	Vždy vyprazdňujte nádobu na kávové puky když je stroj zapnutý. Pokud je nádoba vyprázdněna když je stroj vypnutý, počítadlo varných cyklů se neresetuje. V takovém případě zůstane ikona svítit, i když nádoba plná není.
	Nádoba na kávové puky byla vrácena do stroje moc rychle.	Vždy, když vyměňujete nádobu na kávové puky, počkejte 5 vteřin. Takto se počítadlo zresetuje zpět na nulu.
Stroj říká, ať dojde k vysypání kávových puků, ačkoli nádoba na kávové puky není plná.	Stroj neresetoval počítadlo naposledy, když byla nádoba na kávové puky vyprázdněna.	Vždy, když vyměňujete nádobu na kávové puky, počkejte 5 vteřin. Takto se počítadlo kávové sedliny zresetuje zpět na nulu.
		Vždy vyprazdňujte nádobu na kávové puky když je stroj zapnutý. Pokud je nádoba vyprázdněna když je stroj vypnutý, počítadlo varných cyklů se neresetuje.
Nelze odebrat varnou skupinu	Varná skupina není ve správné pozici.	Zavřete dveře údržby. Vypněte a zapněte stroj. Čekejte na obrazovku signalizující, že je stroj připraven a poté vyjměte varnou skupinu.
	Nádoba na kávové puky nebyla odebrána.	Nejprve odstraňte nádobu na kávové puky.

Problém	Příčina	Řešení
Varná skupina nemůže být vložena	Varná skupina není ve správné pozici	Varná skupina nebyla dána do klidové polohy před návratem do stroje. Ujistěte se, že je páka v kontaktu se základnou varné skupiny a že je hák varné skupiny ve správné pozici, viz kapitola "Znovuvložení varné skupiny".
		Restaurujte stroj: Dejte nádobu na kávové puky zpět na místo. Nevkládejte varnou skupinu. Zavřete servisní dvířka s již vloženou nádobou na kávové puky, potom odpojte a zapojte napájecí kabel. Poté se pokuste znovu vložit varnou skupinu a zapněte stroj.
espresso je vodnaté nebo má příliš málo créma	Mlýnek je nastaven na hrubé mletí.	Nastavte mlýnek na jemnější mletí.
	Stroj provádí sebenastavení.	Vydejte několik šálků kávy, takže se stroj sám přizpůsobí.
	Výstupní potrubí je ucpané.	Popsáno v kapitole "Čištění varné skupiny pod tekoucí vodou".
Káva není dost horká.	Teplota je nastavena příliš nízkou, zkontrolujte nastavení.	Nastavte teplotu na MAX.
Stroj mele kávová zrna, avšak káva nevychází..	Je nastaveno příliš jemné mletí.	Nastavte hrubší mletí.
	Výpust' kávy je špinavá.	Vydejte dlouhou kávu z předemleté kávy, avšak aniž byste jakoukoli předemletou kávu přidávali.
	Trysky kávové výpusti jsou zablokované..	Vyčistěte trysky kávové výpusti pomocí malého kartáče na lahve.
Káva je vydávána příliš pomalu či po kapkách.	Je nastaveno příliš jemné mletí.	Nastavte hrubší mletí.
	Trysky kávové výpusti jsou zablokované.	Vyčistěte trysky kávové výpusti pomocí malého kartáče na lahve.
	Okruh stroje je ucpaný vodním kamenem.	Odvápněte stroj.
Mléko nepění.	Výpust' mléka je špinavá či nebyla karafa na mléko vložena správně nebo nebyla karafa na mléko složena ze všech svých součástí.	Vyčistěte karafu podle kapitoly "Přesné čištění karafy na mléko pod tekoucí vodou" a ujistěte se, že je ve správné pozici a že je správně vložena.
		Ujistěte se, že byly všechny komponenty složeny správně.
	Typ mléka není vhodný na pění.	Množství a kvalita pěny závisí na typu mléka.

Problém	Příčina	Řešení
"INTENZA+" filtr nemůže být vložen.	Odstraňte vzduch z filtru.	Nechte bubliny vzduchu z lahve vylétnout.
	Nádrž stále obsahuje nějakou vodu.	Vyprázdněte nádrž před instalací filtru.
	Na INTENZA+ filtru není gumové těsnění.	zkontrolujte balení a nainstalujte na "INTENZA+" filtr gumové těsnění.
Pod strojem je voda..	Odkapávací zásuvka je příliš plná a došlo k jejímu přelítí.	Vyprázdněte odkapávací zásuvku když se objeví červené světlo v mřížce odkapávače. Před odvápňovací procedurou vždy vyprázdněte odkapávací zásuvku.

GAGGIA Doplňky

Káva a doplňky jsou dostupné v autorizovaných centrech (Itálie) nebo u distributorů ve vaší zemi.



Odvápňovací produkt



INTENZA+ vodní filtr



Odstraňovač kávové
mastnoty



Čistič mléčného
okruhu(Philips)



Škála kávy jak zrnové tak předemleté: 100% Arabica / Intenzivní / Bez kofeinu

Technické specifikace

Napětí, energetické hodnocení, příkon	Viz datový štítek na vnitřní straně servisních dvířek.
Materiál	Termoplastického typu
Rozměry	221 x 340 x 430 mm
Hmotnost	7.5 kg
Délka napájecího kabelu	1200 mm
Ovládací panel	Přední panel
Velikost šálku	Až 150 mm
Vodní nádrž	1.8 litru - Odnímatelný typ
Kapacita nádoby na kávová zrna	250 g
Kapacita nádoby na kávové puky	10
Tlak pumpy	15 bar
Boiler	Boiler z nerezové oceli
Bezpečnostní zařízení	Termální fúze